

bravair

clima

Slim Fan Coil

Σειρά FCS

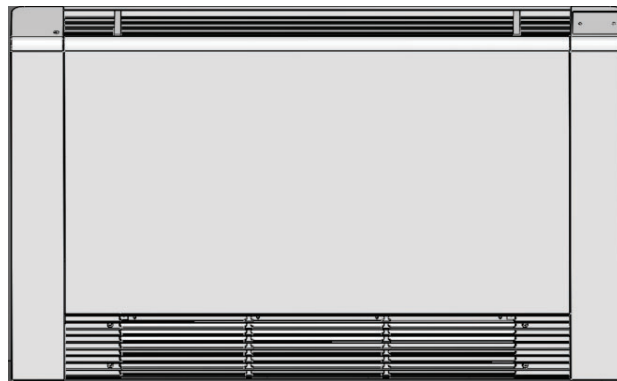

Εγχειρίδιο εγκατάστασης και λειτουργίας

Διαβάστε αυτό το εγχειρίδιο πριν χρησιμοποιήσετε το fan coil
Φυλάξτε αυτό το εγχειρίδιο για μελλοντική χρήση

Πίνακας Περιεχομένων

1. Πληροφορίες ασφαλείας	3
1.1 Προφυλάξεις ασφαλείας χρήστη και εγκαταστάτη	3
1.2 Προφυλάξεις προϊόντος	4
2. Εισαγωγή	5
2.1 Χαρακτηριστικά και οφέλη	5
2.2 Τεχνικά χαρακτηριστικά	6
2.3 Όρια λειτουργίας	7
2.4 Διαστάσεις	7
2.5 Ηλεκτρολογικό Διάγραμμα	8
3. Εγκατάσταση	9
3.1 Περιεχόμενα συσκευασίας	9
3.2 Ελάχιστες αποστάσεις εγκατάστασης	9
3.3 Τοποθέτηση μονάδας	10
3.4 Σύνδεση σωλήνων	11
3.5 Υδραυλική/Ηλεκτρική σύνδεση δίοδης - τρίοδης βάννας νερού ...	12
3.6 Σύνδεση σωλήνα απορροής συμπυκνωμάτων	13
4. Λειτουργία θερμοστάτη	14
4.2 Επεξήγηση διεπαφής μπουτόν θερμοστάτη	14
4.3 Οδηγίες λειτουργίας	15
4.4 Παραμετροποίηση μονάδας	18
4.5 Δυνατότητα WiFi (προαιρετική δυνατότητα)	19
5. Συντήρηση	21
5.1 Λίστα ελέγχου περιοδικής συντήρησης μονάδας	21
5.2 Πιθανές βλάβες και επίλυση	22

1. Πληροφορίες ασφαλείας

Οι μονάδες Fan Coil Bravaïr κατασκευάστηκαν σύμφωνα με τα πλέον σύγχρονα τεχνολογικά πρότυπα και κανονισμούς ασφαλείας.

Ωστόσο, όλες οι μονάδες Fan Coil ενέχουν αναπόφευκτα υπολειπόμενους κινδύνους τραυματισμού του χρήστη ή υλικών της μονάδας. Για το λόγο αυτό, θα πρέπει να λαμβάνετε υπόψη και να ακολουθείτε όλες τις οδηγίες ασφαλείας. Η μη τήρηση αυτών των οδηγιών συνδέεται με πιθανούς κινδύνους για την υγεία και την ασφάλεια σας και μπορεί να οδηγήσει σε εκτεταμένες υλικές ζημιές.

Οι πτυχές ασφαλείας που καλύπτονται από το παρόν κεφάλαιο ισχύουν για ολόκληρο το τεχνικό εγχειρίδιο. Για να διασφαλίσετε τη δική σας ασφάλεια, λάβετε υπόψη τις ακόλουθες οδηγίες.

1.1 Προφυλάξεις ασφαλείας χρήστη και εγκαταστάτη

ΗΛΕΚΤΡΙΚΟΣ ΚΙΝΔΥΝΟΣ

Πριν εκτελέσετε οποιαδήποτε εργασία στη μονάδα, απενεργοποιήστε από το ρεύμα το προϊόν.

ΚΙΝΔΥΝΟΣ ΕΓΚΑΥΜΑΤΟΣ

Πριν εκτελέσετε οποιαδήποτε υδραυλική εργασία στη μονάδα, βεβαιωθείτε ότι έχετε απομονώσει το fan coil από το υπόλοιπο δίκτυο κλείνοντας τις βάνες αποκοπής του προϊόντος για αποφυγή τυχόν εγκαύματος από ροή καυτού νερού της εγκατάστασης.

ΚΙΝΔΥΝΟΣ ΤΡΑΥΜΑΤΙΣΜΟΥ ΛΟΓΩ ΠΕΡΙΣΤΡΟΦΗΣ ΤΟΥ ΑΝΕΜΙΣΤΗΡΑ

Τα περιστρεφόμενα πτερύγια του ανεμιστήρα της μονάδας κατά τη λειτουργία της μπορεί να προκαλέσουν τραυματισμό. Πριν εκτελέσετε οποιαδήποτε εργασία στη μονάδα, βεβαιωθείτε ότι είναι απενεργοποιημένη και εκτός ρεύματος.

ΚΙΝΔΥΝΟΣ ΑΠΟ ΠΤΩΣΕΙΣ

Φορέστε ειδικό εξοπλισμό ασφαλείας όπως γάντια και κράνος ειδικά κατά την τοποθέτηση της μονάδας σε οροφή για την αποφυγή πιθανού ατυχήματος πτώσης του προϊόντος από ύψος. Η μονάδα θα πρέπει να τοποθετείται από δύο άτομα.

ΣΩΜΑΤΙΚΗ ΒΛΑΒΗ

Φοράτε πάντα προστατευτικά γάντια κατά τη μεταφορά της μονάδας για να αποφύγετε τραυματισμούς από αιχμηρές άκρες.

1.2 Προφυλάξεις προϊόντος

Σημαντική Σημείωση:

Οι μονάδες fan coil είναι προϊόντα τα οποία απαιτούν εξειδικευμένες γνώσεις, επομένως, η μονάδα θα πρέπει να εγκαθίσταται, να τίθεται σε λειτουργία και να συντηρείται από εξειδικευμένο προσωπικό.

ΖΗΜΙΑ ΣΤΗ ΜΟΝΑΔΑ

Οι μονάδες fan coil νερού μπορούν να εγκατασταθούν μόνο σε εσωτερικούς χώρους. Η μονάδα θεωρείται ότι χρησιμοποιείται με ακατάλληλο τρόπο εάν χρησιμοποιείται για άλλους σκοπούς ή για σκοπούς που δεν καλύπτονται από το πεδίο εφαρμογής του συγκεκριμένου εγχειριδίου λειτουργίας. Ο κατασκευαστής ή ο προμηθευτής δεν ευθύνεται για τυχόν προκύπτουσες ζημιές από μη ορθή χρήση του προϊόντος από τον εγκαταστάτη ή τον τελικό καταναλωτή.

Ακατάλληλη χρήση

Το fan coil δεν μπορεί να λειτουργήσει:

- Σε τοποθεσίες όπου υπάρχει κίνδυνος έκρηξης και πολύ εύφλεκτα υλικά
- Σε περιοχές - χώρους με πολύ υψηλό ποσοστό υγρασίας
- Σε τοποθεσίες - χώρους με πολύ υψηλά επίπεδα σκόνης ή μεγάλα ρεύματα αέρα

2. Εισαγωγή

2.1 Χαρακτηριστικά και οφέλη

Η μονάδα συνοδεύεται από θερμοστάτη οθόνης αφής – LCD. Η σωλήνωση του εναλλάκτη είναι από χαλκό χωρίς κολλήσεις με πτερύγια αλουμινίου.

Αποτελεσματικότητα

Οι μονάδες fan coil Bravaïr εγγυώνται ζεστή / δροσερή και άνετη ατμόσφαιρα στο χώρο σας μέσω της προηγμένης τεχνολογίας τους.

Εξοικονόμηση χώρου

Οι μονάδες fan coil Bravaïr εξασφαλίζουν βέλτιστη χρήση του διαθέσιμου χώρου χάρη στο σχεδιασμό και τις ευέλικτες διαστάσεις τους.

Αθόρυβη λειτουργία

Χάρη στον έξυπνο σχεδιασμό τους χαρακτηρίζονται από ελάχιστη εκπομπή θορύβου.

Αποδοτικότητα

Λειτουργούν με πολύ χαμηλό κόστος συντήρησης και λειτουργίας.

Κομψός σχεδιασμός

Οι μονάδες fan coil Bravaïr ταιριάζουν σε κάθε χώρο χωρίς να αλλοιώνουν την αισθητική του.

2.2 Τεχνικά χαρακτηριστικά

Μοντέλο		FCS-025	FCS-040	FCS-060	FCS-080	FCS-100
Μέγιστη ροή αέρα	m ³ /h	200	320	460	580	650
Ελάχιστη ροή αέρα	m ³ /h	80	120	180	220	260
Ικανότητα ψύξης	W	1050	1980	2890	3620	4130
Ικανότητα ψύξης	BTU/h	3582	6755	9860	12351	14091
Ικανότητα θέρμανσης*	W	1500	2850	4200	5250	6000
Ικανότητα θέρμανσης*	BTU/h	5118	9724	14330	17912	20471
Ικανότητα θέρμανσης**	W	2600	3985	5820	7250	9480
Ικανότητα θέρμανσης**	BTU/h	8871	13596	19857	24736	32344
Μέγιστη στάθμη θορύβου	dB(A)	30	32	36	38	40
Ελάχιστη στάθμη θορύβου	dB(A)	24	27	28	28	30
Τροφοδοσία ρεύματος	/	220V/50Hz/1Ph				
Ισχύς ρεύματος εισόδου	W	18	24	35	40	45
Ροή νερού	m ³ /h	0.17	0.33	0.49	0.6	0.64
Πτώση πίεσης	kPa	12	14	18	20	24
Παροχή εισόδου νερού	ίντσα	3/4"				
Παροχή εξόδου νερού	ίντσα	3/4"				
Μέγιστη επιτρεπόμενη πίεση λειτουργίας	bar	16				
Διάμετρος σωλήνα αποχέτευσης	mm	Φ16				
Καθαρό βάρος	kg	15.2	19.6	24	28	33.8
Μικτό βάρος	kg	17	22	27	32	38
Καθαρές διαστάσεις (Μ*Π*Υ)	mm	692*131*657	892*131*657	1092*131*657	1292*131*657	1492*131*657
Διαστάσεις με συσκευασία(Μ*Π*Υ)	mm	760*200*730	960*200*730	1160*200*730	1360*200*730	1560*200*730

Συνθήκες

- Ψύξη: Θερμοκρασία περιβάλλοντος (DB/WB) 27/19°C, θερμοκρασία νερού (είσοδος/έξοδος): 7/12°C
- Θέρμανση*: Θερμοκρασία νερού (είσοδος/): 50 °C.
- Θέρμανση**: Θερμοκρασία νερού (είσοδος/): 70 °C.

2.3 Όρια λειτουργίας

Μέγιστη επιτρεπόμενη πίεση λειτουργίας	1,6 MPa (16 bar)
Μέγιστη επιτρεπόμενη θερμοκρασία λειτουργίας	85 °C
Μέγιστη επιτρεπόμενη θερμοκρασία περιβάλλοντος	40 °C
Ελάχιστη επιτρεπόμενη θερμοκρασία περιβάλλοντος	2 °C
Τάση λειτουργίας	220~230V AC 50Hz
Κατανάλωση ισχύος / κατηγορία προστασίας	Βλέπε πινακίδα προϊόντος

2.4 Διαστάσεις

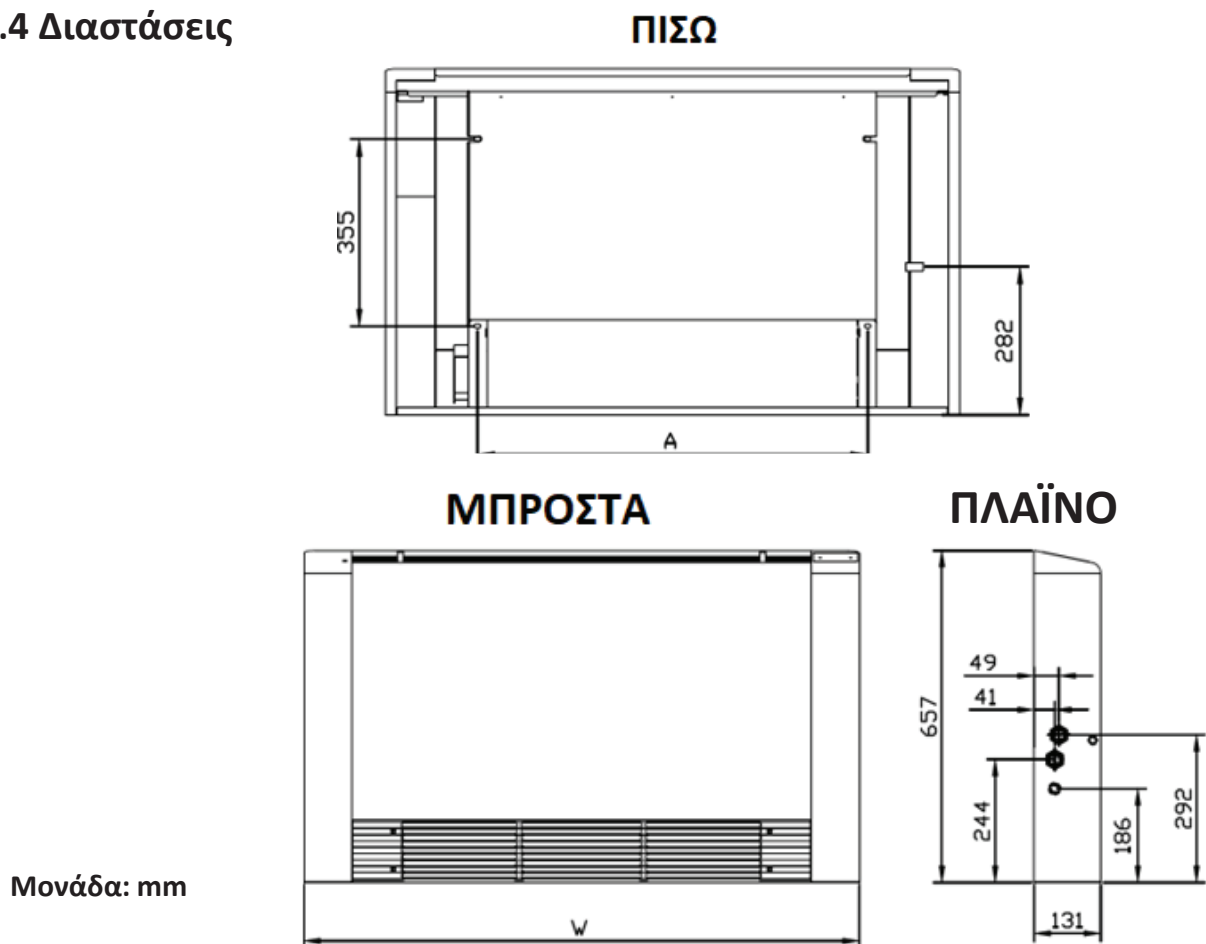

Διαστάσεις					
Μοντέλο	FCS-025	FCS-040	FCS-060	FCS-080	FCS-100
W	692	892	1092	1292	1492
A	342	542	742	942	1142

2.5 Ηλεκτρολογικό Διάγραμμα

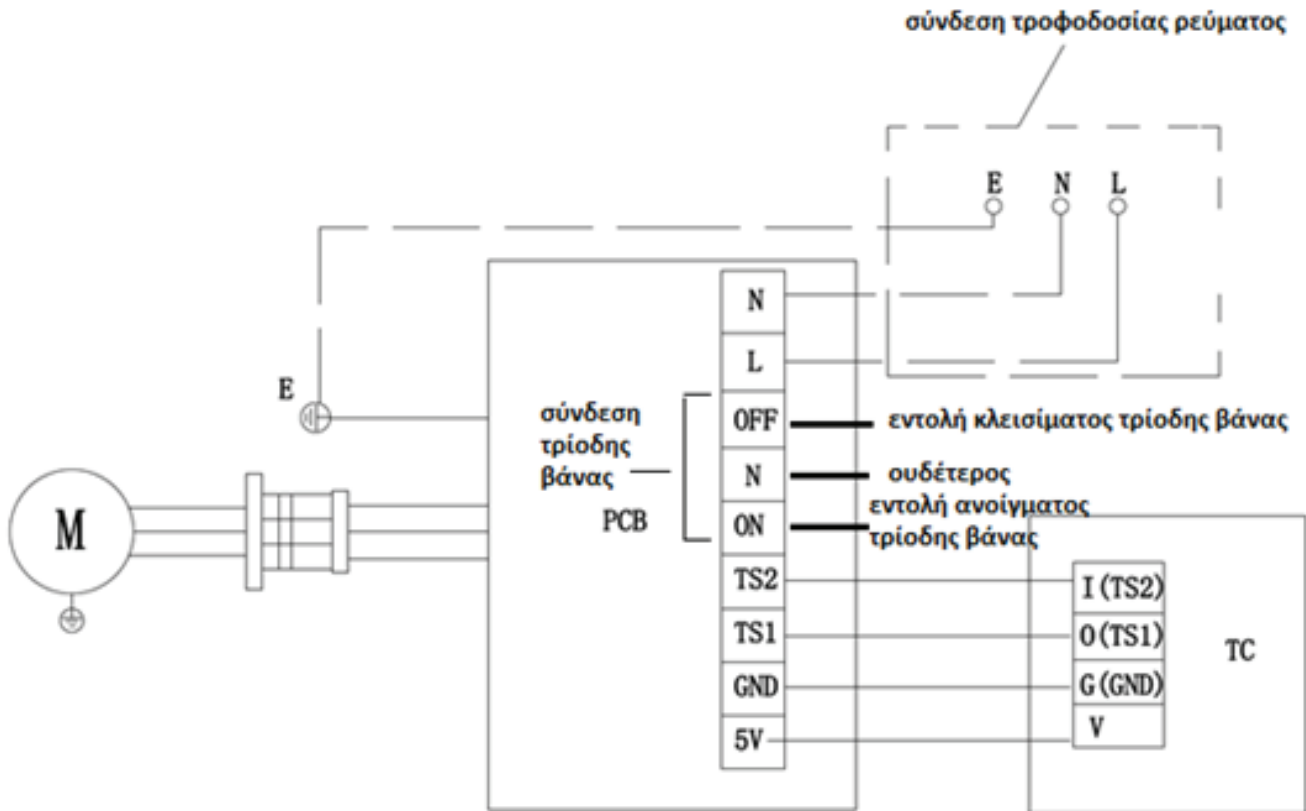

E: Γείωση , L: φάση , N: Ουδέτερος

ΣΗΜΕΙΩΣΗ!

Πριν πραγματοποιήσετε οποιαδήποτε σύνδεση καλωδίωσης, συμβουλευτείτε τις αντίστοιχες ενδείξεις που αναγράφονται στο κοντρόλ.

⚠️ ΠΡΟΕΙΔΟΠΟΙΗΣΗ:

Η λανθασμένη συνδεσμολογία μπορεί να προκαλέσει μόνιμη βλάβη στον κινητήρα του ανεμιστήρα! Συνδέστε σύμφωνα με το διάγραμμα συνδεσμολογίας!

3. Εγκατάσταση

3.1 Περιεχόμενα συσκευασίας

- Μονάδα fan coil
- Εγχειρίδιο χρήσης και εγκατάστασης
- Σωληνώσεις σύνδεσης (2 τμχ)
- Σωλήνας αποστράγγισης (1 τμχ)
- Ποδαράκια στήριξης (προαιρετικά)
- Ασύρματο τηλεχειριστήριο (προαιρετικά)

3.2 Ελάχιστες αποστάσεις εγκατάστασης

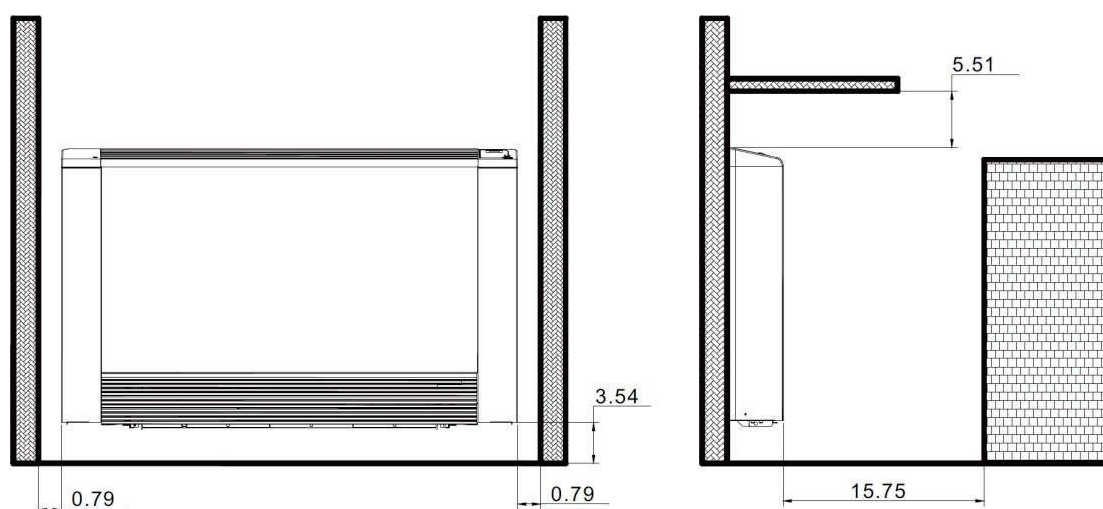

μονάδα: cm

ΣΗΜΕΙΩΣΗ!

Βεβαιωθείτε ότι υπάρχουν επαρκείς χώροι για την εγκατάσταση σωλήνων, βαλβίδων, συνδέσεων καλωδίωσης κ.λπ. Οι παραπάνω αναφερόμενοι χώροι τοποθέτησης είναι μόνο ενδεικτικοί και θα πρέπει να εξασφαλίσετε μεγαλύτερες αποστάσεις τοποθέτησης, εάν δεν είστε σίγουροι, για την ευκολία εγκατάστασης ή την προσβασιμότητα των συνδέσεων.

3.3 Τοποθέτηση μονάδας



Επιτοίχια τοποθέτηση

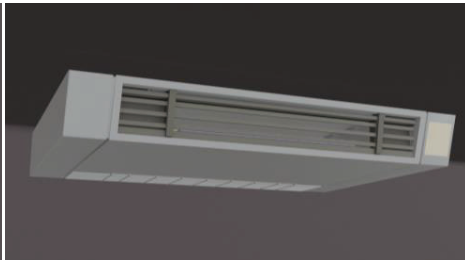

Τοποθέτηση στην οροφή



Επιδαπέδια τοποθέτηση

ΣΗΜΕΙΩΣΗ!

Προκειμένου να διασφαλιστεί η πλήρης απομάκρυνση των συμπυκνωμάτων από τη λεκάνη συγκέντρωσης των υγροποιήσεων, οι μονάδες πρέπει να εγκαθίστανται με κλίση $\sim 3-5^\circ$ προς την κατεύθυνση της αποχέτευσης. Για τοποθέτηση σε οροφή πρέπει επίσης να υπάρχει κλίση $\sim 3-5^\circ$ προς τη κατεύθυνση της πίσω πλευράς της μονάδας.



Βεβαιωθείτε ότι τα βύσματα στήριξης επαρκούν για την στήριξη της μονάδας.

Τοποθέτηση μονάδας σε τοίχο

- Αφαιρέστε τα πλαϊνά κολωνάκια του fan coil ξεβιδώνοντας τις ανάλογες βίδες συγκράτησής του με την κύρια μονάδα:

- Αφαιρέστε τον θερμοστάτη και ξεβιδώστε την βίδα που βρίσκεται από κάτω.

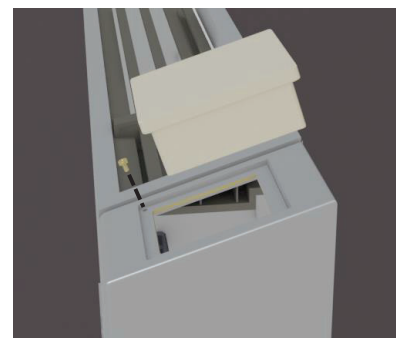

- Αφαιρέστε το πλαϊνό καπάκι και ξεβιδώστε την βίδα που βρίσκεται από κάτω.



- Επαναλάβετε το ίδιο και από την αριστερή πλευρά της μονάδας. Τέλος σηκώστε τις πλαϊνές κολώνες σύρωντας προς τα πάνω.

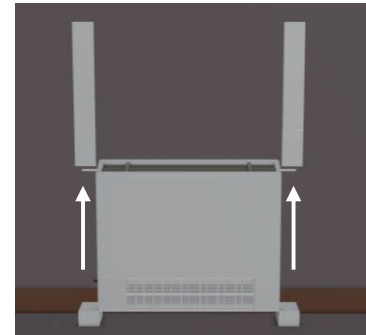

- Τοποθετήστε τη μονάδα στον τοίχο στο σημείο που επιθυμείτε να την στηρίξετε και σημαδέψτε στις ανάλογες οπές που υπάρχουν εκατέρωθεν στη πλάτη του fan coil.
- Κάνετε τις απαιτούμενες τρύπες στον τοίχο και εν συνεχεία στηρίξτε τη μονάδα με βύσματα στήριξης (δεν περιλαμβάνονται).
- Κρεμάστε τη μονάδα και συνδέστε τις παροχές της μονάδας με την εγκατάσταση.
- Επανατοποθετήστε τα πλαϊνά κολονάκια αφού έχετε τελειώσει με όλες τις συνδέσεις.

3.4 Σύνδεση σωλήνων

Στην διπλανή φωτογραφία φαίνεται η σύνδεση των παροχών στη μονάδα:

OUTLET: επιστρεφόμενα νερά

INLET: προσαγωγή

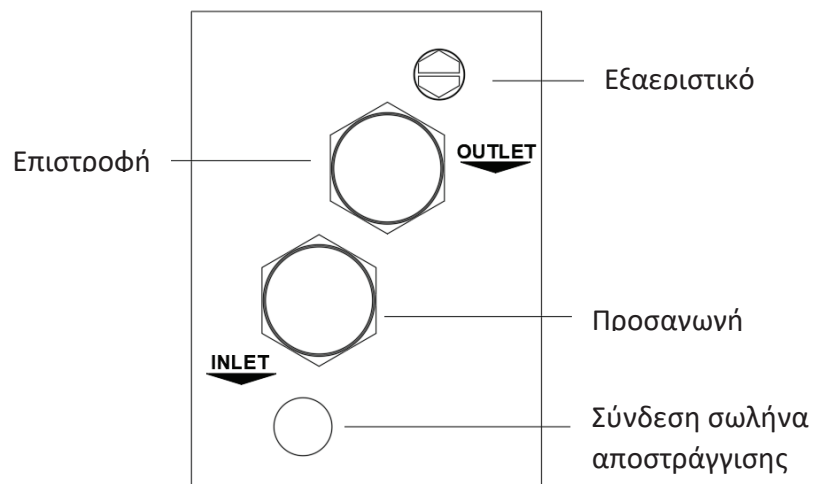

ΣΗΜΕΙΩΣΗ!

Πραγματοποιήστε εξαέρωση στο fan coil περιστρέφοντας το εξαεριστικό αριστερόστροφα. Μόλις εξέλθει νερό, ξανά σφίξτε δεξιόστροφα.

3.5 Υδραυλική/Ηλεκτρική σύνδεση δίοδης - τρίοδης βάνας νερού

Οι μονάδες παρέχονται χωρίς βάνες αποκοπής νερού. Σε περίπτωση εγκατάστασης δίοδης ή τρίοδης βάνας νερού συμβουλευτείτε το παρακάτω διάγραμμα σύνδεσης.

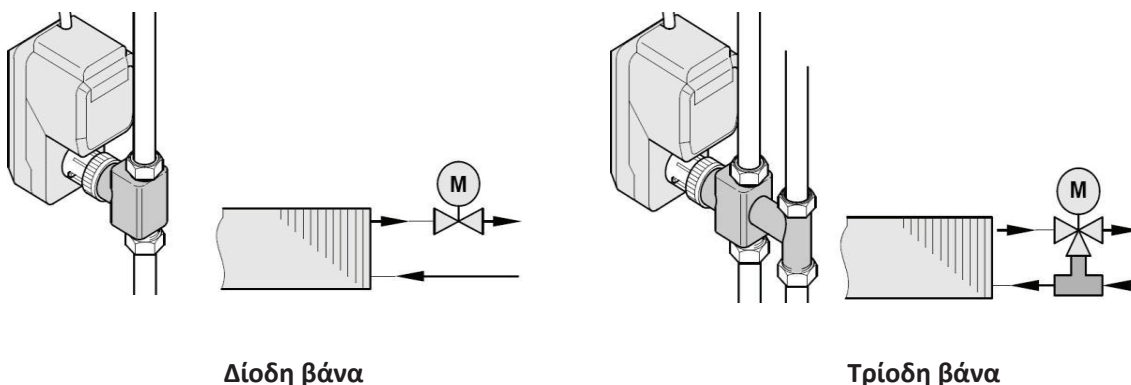

ΣΗΜΕΙΩΣΗ!

- Η είσοδος του νερού βρίσκεται στη κάτω παροχή ενώ η έξοδος στην επάνω (βλέπε σήμανση δίπλα από στις αναμονές σύνδεσης της μονάδας).
- Πρέπει να χρησιμοποιούνται εύκαμπτοι σωλήνες σύνδεσης(σπιράλ) για την υδραυλική σύνδεση της μονάδας.
- Κατά την υδραυλική σύνδεση της μονάδας εγκαταστήστε βάνες διακοπής εισόδου /εξόδου ώστε να μπορείτε εύκολα να απομονώσετε και να συντηρήσετε/επιδιορθώσετε τη μονάδα.
- Το κοντρόλ της μονάδας διαθέτει τερματικό για την σύνδεση της βάνας.
 - Αν η βάνα που έχετε είναι **NC (normally closed / σε ηρεμία κλειστή)**, τότε συνδέστε τη φάση της στην επαφή **ON** του τερματικού καλωδιώσεων και τον ουδέτερο στο **N**.
 - Εάν είναι **NO (normally open / σε ηρεμία ανοιχτή)**, συνδέστε τη φάση της στην επαφή **OFF** και τον ουδέτερο στο **N**.

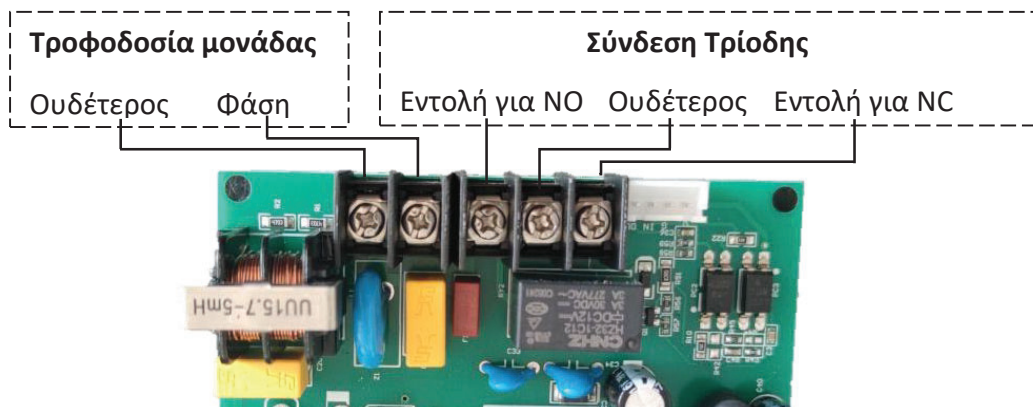

3.6 Σύνδεση σωλήνα αποστράγγισης συμπυκνωμάτων

Για να επιτευχθεί η σωστή αποστράγγιση των συμπυκνωμάτων του fan coil, συνδέστε τον σωλήνα αποστράγγισης στην υποδοχή που υπάρχει στη πλαϊνή πλευρά της μονάδας κάτω από τις παροχές σύνδεσης. Ο σωλήνας αποστράγγισης θα πρέπει να συνδέεται με επαρκή κλίση προς τα κάτω για την ομαλή εκροή των υγροποιήσεων.



Αποστράγγιση σε κατακόρυφη θέση (επιδαπέδια – επιτοίχια εγκατάσταση)

Αποστράγγιση σε οριζόντια θέση (εγκατάσταση σε οροφή)

Η σύνδεση του σωλήνα αποστράγγισης κατά την οριζόντια τοποθέτηση της μονάδας σε οροφή γίνεται στην ειδική αναμονή που έχει η μονάδα για οριζόντια τοποθέτηση όπως φαίνεται στην διπλανή εικόνα.

4. Λειτουργία θερμοστάτη

4.1 Τεχνικές παράμετροι

- Ακρίβεια ελέγχου θερμοκρασίας: $\pm 1^{\circ}\text{C}$
- Κουμπιά: αφής
- Οθόνη: LED
- Κατηγορία προστασίας IP : IP 30

4.2 Επεξήγηση διεπαφής μπουτόν θερμοστάτη

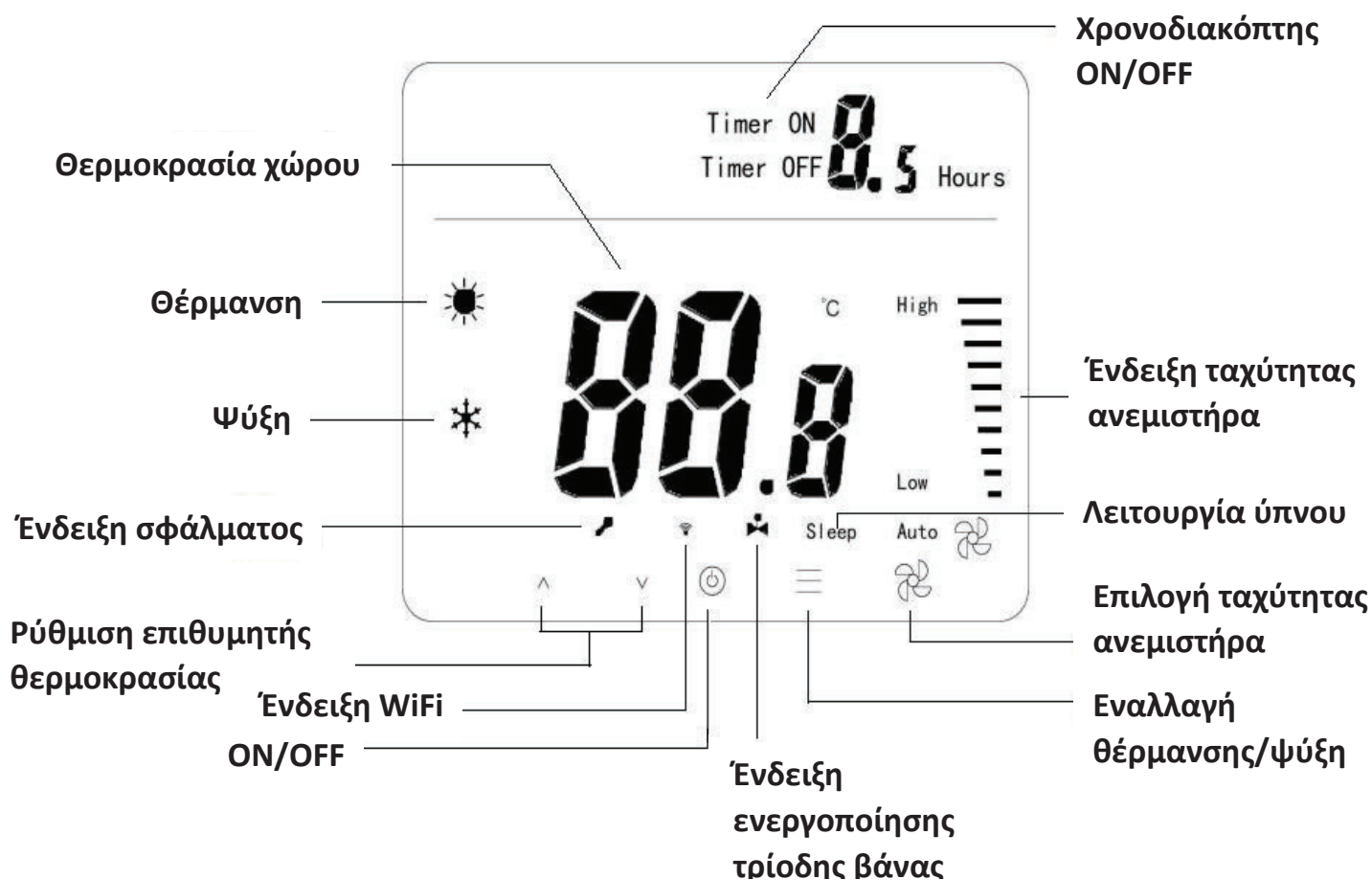

4.3 Οδηγίες λειτουργίας

ON/OFF: Πιέστε το μπουτόν  για να ενεργοποιήσετε / απενεργοποιήσετε την μονάδα.



Ρύθμιση θερμοκρασίας: Πιέστε τα βέλη (\wedge / \vee) για να ρυθμίσετε τη θερμοκρασία του χώρου με ακρίβεια 1°C.

Λειτουργία: Πιέστε το μπουτόν  για να αλλάξετε ανάμεσα σε ψύξη και θέρμανση.

Ταχύτητα ανεμιστήρα: Πιέστε διαδοχικά το μπουτόν  για να ρυθμίσετε την ταχύτητα του ανεμιστήρα. Υπάρχει επιλογή 5 διαφορετικών ταχυτήτων και αυτόματης λειτουργίας με την ένδειξη “Auto”.



Κλείδωμα πληκτρολογίου: Αν περάσει χρονικό διάστημα 1 λεπτού χωρίς να πατήσετε κάποιο μπουτόν της οθόνης τότε το πληκτρολόγιο θα κλειδώσει αυτόματα (εμφάνιση κλειδαριάς στην οθόνη του θερμοστάτη). Για να το ξεκλειδώσετε, πατήστε παρατεταμένα το κάτω βέλος **V** μέχρι να ακουστεί ο χαρακτηριστικός ήχος.



Λειτουργία χρονοδιακόπτη – “timer”: Όταν η μονάδα είναι απενεργοποιημένη, πατήστε ταυτόχρονα τα πλήκτρα **V** και  για να εισέλθετε στη λειτουργία του χρονοδιακόπτη. Έπειτα πιέστε το  για να την ενεργοποιήσετε ή απενεργοποιήσετε. Στην οθόνη αναγράφεται αντίστοιχα timer on (ενεργοποιημένος χρονοδιακόπτης) ή timer off (απενεργοποιημένος χρονοδιακόπτης). Όταν ο χρονοδιακόπτης είναι ενεργοποιημένος, πατήστε τα βέλη (\wedge / \vee) για να ορίσετε το χρόνο κλεισίματος με βήμα 0,5 (μισή ώρα) και εύρος έως 9.5 ώρες.

Μετά τη ρύθμιση πιέστε το  για επιβεβαίωση ή περιμένετε 3 δευτερόλεπτα για αυτόματη επιβεβαίωση.

Λειτουργία ύπνου: Όταν η μονάδα είναι ενεργοποιημένη, πατήστε ταυτόχρονα τα βέλη **Λ** και **V** για 2 δευτερόλεπτα μέχρι να ακουστεί ο χαρακτηριστικός ήχος. Στην οθόνη εμφανίζεται η ένδειξη “sleep” και η λειτουργία ύπνου έχει ενεργοποιηθεί. Για να την απενεργοποιήσετε πατήστε πάλι τα ίδια μπουτόν.



Λειτουργία ύπνου στη θέρμανση: Μόλις ενεργοποιήσετε τη λειτουργία ύπνου στη θέρμανση, η θερμοκρασία μετά από 1 ώρα λειτουργίας θα μειωθεί αυτόματα κατά 1°C, μετά από 2 ώρες 2°C και μετά από 3 ώρες θα απενεργοποιηθεί αυτόματα η μονάδα.

Λειτουργία ύπνου στη ψύξη: Μόλις ενεργοποιήσετε τη λειτουργία ύπνου στη ψύξη, η θερμοκρασία θα αυξηθεί αυτόματα κατά 1°C μετά από 1 ώρα, 2°C μετά από 2 ώρες και μετά από 3 ώρες η μονάδα θα απενεργοποιηθεί αυτόματα.

Σφάλμα: Όταν η μονάδα είναι **ενεργοποιημένη**, πατήστε ταυτόχρονα τα  και  για να εισέλθετε στο ιστορικό ελέγχου βλαβών. Στην οθόνη θα εμφανιστεί η ένδειξη “E-”. Πατήστε διαδοχικά το  για να δείτε επάνω δεξιά στην οθόνη τα σφάλματα κατά σειρά 1-5. Εάν δεν υπάρχουν σφάλματα θα εμφανίζεται μόνο η ένδειξη “E-”.

Ενδείξεις σφάλματος:

- “E-”: κανένα σφάλμα
- “E-1”: Σφάλμα λήψης επικοινωνίας
- “E-2”: Σφάλμα αισθητήρα θερμοκρασίας
- “E-3”: Σφάλμα ανεμιστήρα
- “E-4”: Σφάλμα αποστολής επικοινωνίας

Καλιμπράρισμα ένδειξης θερμοκρασίας χώρου: Όταν η μονάδα είναι **απενεργοποιημένη**, πιέστε ταυτόχρονα τα δύο μπουτόν  και  για 2 δευτερόλεπτα μέχρι να ακουστεί ο χαρακτηριστικός ήχος. Στην οθόνη θα εμφανιστεί η ένδειξη της θερμοκρασίας χώρου και με τα βέλη (**Λ** / **V**) μπορείτε να ρυθμίσετε τη σωστή θερμοκρασία χώρου με εύρος επιτρεπόμενης ρύθμισης $\pm 5^{\circ}\text{C}$ από την αρχική τιμή.

Καλιμπράρισμα - ρύθμιση στροφών ανεμιστήρα:

Όταν η μονάδα είναι απενεργοποιημένη πιέστε ταυτόχρονα τα Λ και  για 2 δευτερόλεπτα μέχρι να ακουστεί ο χαρακτηριστικός ήχος.



Η επιλεγμένη ταχύτητα σε rpm αναγράφεται με τον εξής τρόπο:

- Η χιλιάδα αναγράφεται πάνω δεξιά,
- Τα υπόλοιπα ψηφία αναγράφονται στο κέντρο της οθόνης.

Έτσι στην διπλανή εικόνα αναγράφονται 1500 rpm.

Μπορείτε να ρυθμίσετε τις στροφές του ανεμιστήρα στη μέγιστη και στην ελάχιστη ταχύτητα. Οι ενδιάμεσες ταχύτητες προσαρμόζονται αυτόματα.

Η εργοστασιακή ρύθμιση είναι:

- Υψηλή ταχύτητα: 1400 rpm
- Ελάχιστη ταχύτητα: 600 rpm

Υπάρχει δυνατότητα ρύθμισης από 300 έως 2000 rpm

Ρύθμιση στροφών στη μέγιστη ταχύτητα: Μόλις εισέλθετε στο μενού της ρύθμισης, εμφανίζεται στην οθόνη η ρύθμιση των στροφών στην υψηλή ταχύτητα ανεμιστήρα και φωτίζεται η αντίστοιχη ένδειξη δεξιά. Πιέστε τα βέλη (Λ / V) για να ρυθμίσετε τις στροφές του ανεμιστήρα στην υψηλή ταχύτητα.

Ρύθμιση στροφών στην ελάχιστη ταχύτητα: Έπειτα πιέστε το  για να μεταβείτε στην ρύθμιση των στροφών στην χαμηλή ταχύτητα. Η αντίστοιχη ένδειξη θα είναι φωτισμένη στα δεξιά. Πιέστε τα βέλη (Λ / V) για να ρυθμίσετε τις στροφές του ανεμιστήρα στην ελάχιστη ταχύτητα.

Μόλις οι ρυθμίσεις ολοκληρωθούν, πιέστε το μπουτόν  για να τις αποθηκεύσετε.

4.4 Παραμετροποίηση μονάδας

Όταν η μονάδα είναι απενεργοποιημένη, πατήστε παρατεταμένα για 3 δευτερόλεπτα το  για να εισέλθετε στο μενού των παραμέτρων. Στην επάνω δεξιά πλευρά της οθόνης εμφανίζεται ο αριθμός της παραμέτρου και στη μέση της οθόνης με μεγάλο αριθμό εμφανίζεται η τιμή της παραμέτρου.

Με το μπουτόν  μπορείτε να αλλάξετε την παράμετρο και με τα βέλη **Λ** και **V** να ρυθμίσετε την τιμή της παραμέτρου.

Μόλις τελειώσετε τη ρύθμιση, πιέστε το  για να αποθηκεύσετε τις ρυθμίσεις και να βγείτε από το μενού των παραμέτρων.

# Παρ.	ΛΕΙΤΟΥΡΓΙΑ	ΕΠΙΛΟΓΗ ΡΥΘΜΙΣΗΣ	ΕΡΓΟΣΤΑΣΙΑΚΗ ΡΥΘΜΙΣΗ
1	Προστασία χαμηλής θερμοκρασίας (αντιπαγωτικό)	0-off / 1-on	0
2	Αποφυγή ψυχρού αέρα στη θέρμανση	0-off / 1-on	0
3	Θερμοκρασία νερού για ON/OFF ανεμιστήρα στη θέρμανση	10-40°C	35°C
4	Αποφυγή θερμού αέρα στην ψύξη	0-off / 1-on	0
5	Θερμοκρασία νερού για ON/OFF ανεμιστήρα στην ψύξη	10-40°C	20°C

- 1. Αντιπαγωτικό πρόγραμμα:** Αν η θερμοκρασία χώρου κατέβει κάτω από τους 5°C, η μονάδα θα ενεργοποιηθεί αυτόματα στην υψηλή ταχύτητα ανεμιστήρα και με την τρίοδη βάννα ανοιχτή (αν υπάρχει) έως ότου η θερμοκρασία χώρου ανέβει πάνω από 5°C.
- 2. Αποφυγή ψυχρού αέρα στη θέρμανση:** Με αυτή την παράμετρο ενεργή (1-on), το Fan Coil έχει τη δυνατότητα να κρατάει κλειστό τον ανεμιστήρα έως ότου η θερμοκρασία του νερού ανέβει πάνω από ένα όριο (παράμ. #3). Έτσι μπορεί να αποφευχθεί η δυσάρεστη αίσθηση ψυχρού αέρα κατά το ξεκίνημα της λειτουργίας θέρμανσης.
- 3. Θερμοκρασία νερού για ON/OFF στη θέρμανση:** Αυτή η παράμετρος προσδιορίζει το όριο θερμοκρασίας νερού της παραμέτρου #2.

- 4. Αποφυγή θερμού αέρα στην ψύξη:** Με αυτή την παράμετρο ενεργή (1-ση), το Fan Coil έχει τη δυνατότητα να κρατάει κλειστό τον ανεμιστήρα έως ότου η θερμοκρασία του νερού κατέβει κάτω από ένα όριο (παράμ. #5).
- 5. Θερμοκρασία νερού για ON/OFF ανεμιστήρα στην ψύξη:** Αυτή η παράμετρος προσδιορίζει το όριο θερμοκρασίας νερού της παραμέτρου #4.



Συστήνεται να ενεργοποιήσετε την παράμετρο #2 για αποφυγή κρύου αέρα κατά την θέρμανση.

4.5 Δυνατότητα WiFi (προαιρετική δυνατότητα)

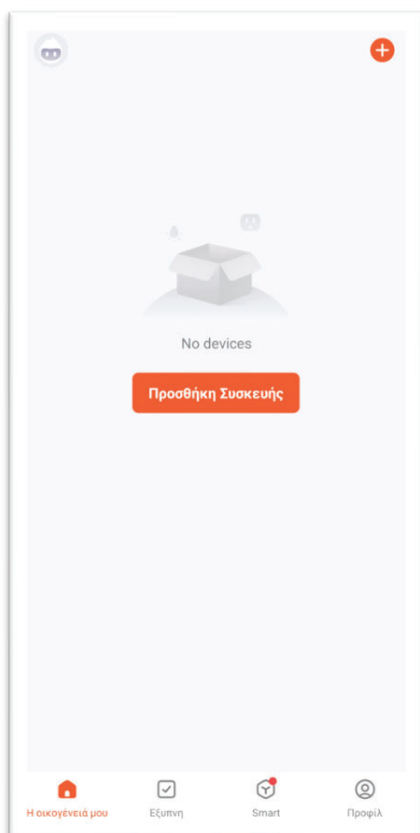

Για αυτή τη δυνατότητα θα πρέπει να έχετε αγοράσει την έκδοση με θερμοστάτη WiFi.

Ρύθμιση WiFi:

1. Για να μπορέσετε να χρησιμοποιήσετε τη λειτουργία WiFi, κατεβάστε την εφαρμογή “TuYa Smart” στο κινητό σας τηλέφωνο και στη συνέχεια κάνετε εγγραφή και σύνδεση στην εφαρμογή.
2. Ενεργοποιήστε τις λειτουργίες WiFi και Bluetooth στο κινητό σας τηλέφωνο και ανοίξτε την εφαρμογή TuYa Smart. Έπειτα επιλέξτε «Προσθήκη Συσκευής».

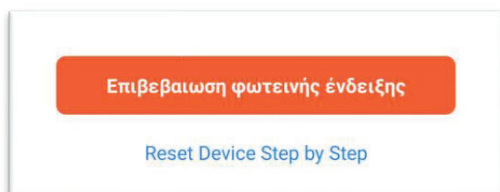
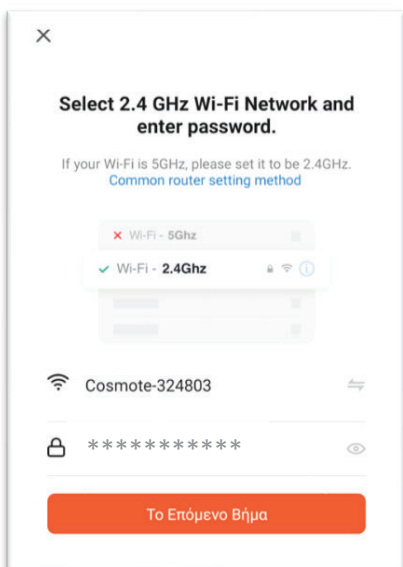
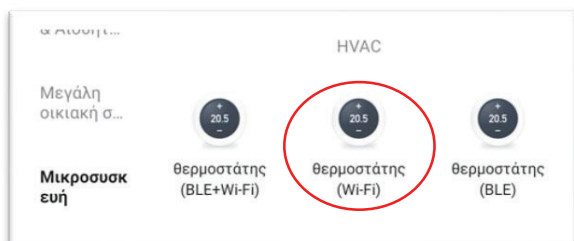
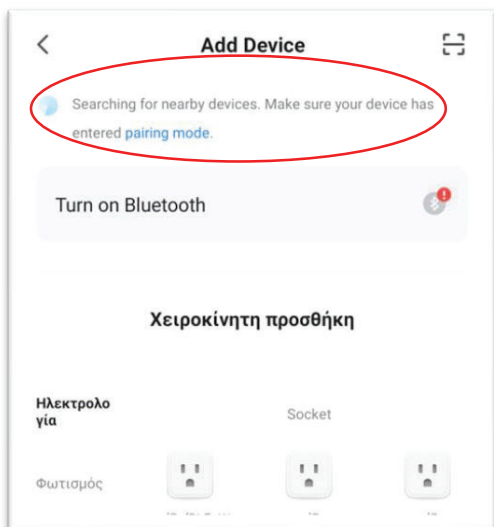

3. Όταν η μονάδα fan Coil είναι απενεργοποιημένη, πιάστε ταυτόχρονα για 2 δευτερόλεπτα τα βέλη **Λ** και **V** μέχρι να ακούσετε τον χαρακτηριστικό ήχο. Στην οθόνη θα εμφανιστε  εικονίδιο ένδειξης ενεργοποίησης WiFi .

Με την αυτόματη σάρωση, ο θερμοστάτης του Fan Coil θα εμφανιστεί στο πάνω μέρος της οθόνης στην εφαρμογή.

4. Αν δεν είναι εφικτή η αυτόματη προσθήκη, μεταβείτε στην χειροκίνητη προσθήκη στο κάτω μέρος της εφαρμογής και επιλέξτε **Μικροσυσκευές, Θερμοστάτης (Wi-Fi)**.

5. Εισάγετε τον κωδικό του δικτύου WiFi (χρησιμοποιήστε δίκτυο 2.4 Ghz).

6. Ελέγξτε αν η ένδειξη WiFi  είναι ενεργή (βήμα 3) και στην επόμενη οθόνη επιλέξτε “Επιβεβαίωση φωτεινής ένδειξης”. Στη συνέχεια επιλέξτε “Αναβοσβήνει γρήγορα” / “Blink quickly”.

7. Μετά από την αναζήτηση, θα εμφανιστεί η συσκευή με το όνομα “Air Thermostat” πιέστε το “Add” για να κάνετε προσθήκη της συσκευής.

Πλέον είστε έτοιμοι να χρησιμοποιήσετε την εφαρμογή και να ελέγξετε τη μονάδα μέσω του τηλεφώνου σας.

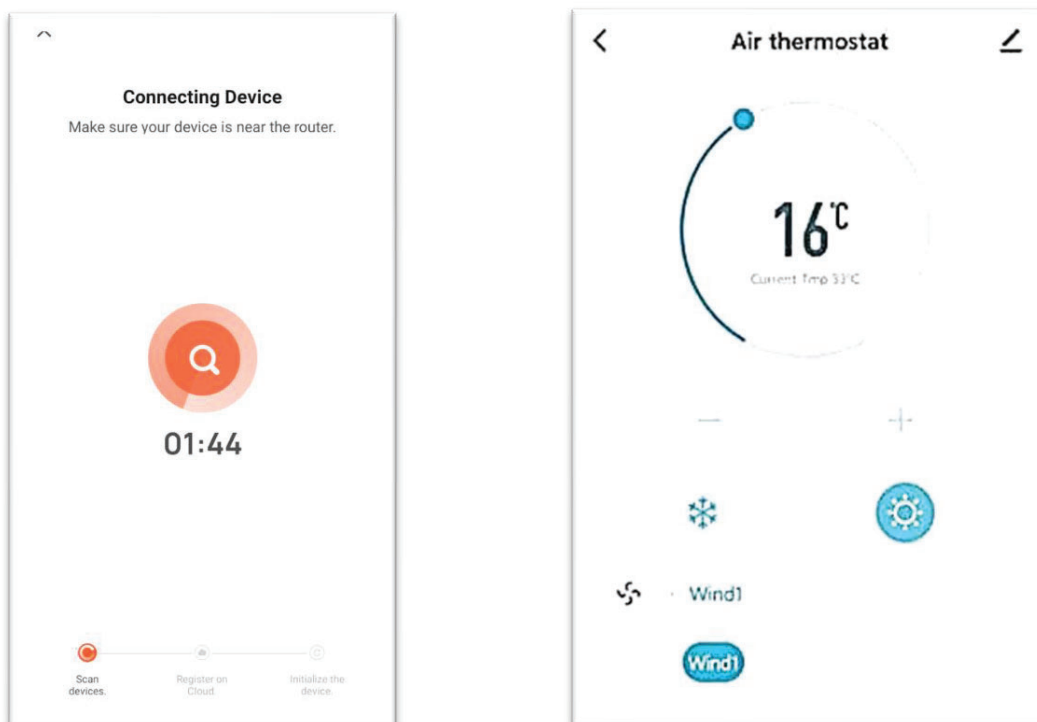

5. Συντήρηση

5.1 Λίστα ελέγχου περιοδικής συντήρησης μονάδας

Τακτικός έλεγχος

Ελέγξτε και καθαρίστε το φίλτρο στο κάτω τμήμα του fan coil. Για να το αφαιρέσετε, ξεβιδώστε τις 2 βίδες που συγκρατούν το κάλυμμα του φίλτρου.

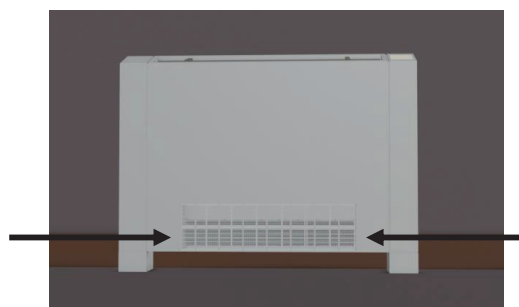

Ετήσιος έλεγχος

1. Ελέγξτε για τυχόν διαβρώσεις στο περίβλημα της μονάδας και μεριμνήστε για την επισκευή του.
2. Ελέγξτε εάν οι υγραποιήσεις μπορούν να εξέλθουν ανεμπόδιστα από τον εναλλάκτη της μονάδας και δεν υπάρχει κάποια συσσώρευση βρωμιάς στην παροχή εξόδου των υγραποιήσεων.
3. Ελέγξτε την ορθή και ανεμπόδιστη χωρίς περιεργους θορύβους περιστροφή του ανεμιστήρα. Γυρίστε χειροκίνητα τη φτερωτή και ελέγξτε την.
4. Ελέγξτε για τυχόν στρεβλώσεις στα πτερύγια αλουμινίου του εναλλάκτη και τυχόν επικαθήσεις βρωμιάς και σκόνης.
5. Ελέγξτε όλες τις ηλεκτρικές συνδέσεις της μονάδας.

Καθαρισμός στοιχείου εναλλάκτη

Βουλωμένος ή βρώμικος εναλλάκτης μπορεί να μειώσει την απόδοση της μονάδας στη ψύξη και στη θέρμανση. Συστήνεται ο περιοδικός καθαρισμός του εναλλάκτη κάθε περίπου 1 - 2 έτη.

5.2 Πιθανές βλάβες και επίλυση

Ο επόμενος πίνακας επεξηγεί λύσεις σε πιθανές βλάβες που μπορεί να προκύψουν από τη χρήση της μονάδας:

Βλάβη	Πιθανές αιτίες	Αντιμετώπιση	M
Η μονάδα δεν ενεργοποιείται	Δεν υπάρχει ηλεκτρική τάση	Ελέγξτε τη παροχή ρεύματος	*
	Αποσυνδεδεμένη, καλωδίωση ρεύματος	Συνδέστε τα ηλεκτρικά καλώδια τροφοδοσίας	*
	Καμένη ασφάλεια ρεύματος	Αντικαταστήστε καμένες ασφάλειες	*

Η μονάδα είναι ενεργοποιημένη αλλά ο ανεμιστήρας δεν λειτουργεί	Η παράμετρος #2 ή #4 είναι ενεργές	Ο ανεμιστήρας δεν θα ενεργοποιηθεί αν η θερμοκρασία νερού είναι ακατάλληλη. Ελέγξτε τις παραμέτρους (σελ.17)	
	Αποσυνδεδεμένη καλωδίωση / Μπλοκαρισμένος Ανεμιστήρας	Ελέγξτε την καλωδίωση ανεμιστήρα / Αντικαταστήστε τον ανεμιστήρα	*
	Χαλασμένο κοντρόλ	Σε αυτή την περίπτωση θα εμφανίζονται τα σφάλματα E-1 ή E-4. Αντικαταστήστε το κοντρόλ.	*
Μονάδα πολύ θορυβώδης	Πολύ υψηλό επίπεδο στροφών ενεργοποιημένο	Ορίστε χαμηλότερο επίπεδο στροφών	
	Μπλοκαρισμένες περιοχές εισαγωγής / απόρριψης αέρα	Καθαρίστε τυχόν μπλοκαρισμένες περιοχές αέρα	
	Θορυβώδες κουζινέτο ανεμιστήρα	Λίπανση κουζινέτου / Αντικατάσταση ανεμιστήρα	*
	Βρώμικο φίλτρο αέρα	Καθαρίστε το φίλτρο του αέρα	
Ανεπαρκής ψύξη / θέρμανση	Πολύ χαμηλή ροή όγκου αέρα της μονάδας	Επιλέξτε υψηλότερη ταχύτητα ανεμιστήρα	
	Μπλοκαρισμένες περιοχές εισαγωγής/απόρριψης αέρα	Καθαρισμός αεραγωγών στοιχείου	
	Βρώμικο φίλτρο αέρα	Καθαρίστε/αντικαταστήστε το φίλτρο	
	Ο ρυθμός ροής νερού είναι μικρός	Ελέγξτε την απόδοση του κυκλοφορητή	*
	Το μέσο ψύξης δεν είναι κρύο / ζεστό	-Ενεργοποιήστε τη μονάδα ψύξης / θέρμανσης -Ενεργοποιήστε τον κυκλοφορητή -Κάνετε πλήρωση νερού στο κύκλωμα	
Διαρροή νερού στη μονάδα	Οι σωληνώσεις νερού δεν είναι σωστά μονωμένες κατά τη ψύξη	Μονώστε καλά τις σωληνώσεις	*
	Λανθασμένη κλίση κατά τη τοποθέτηση της μονάδας	Ευθυγραμμίστε τη μονάδα και τοποθετήστε την με ελαφριά κλίση προς την αποχέτευση (σελ.13)	*
	Διαρροή στις υδραυλικές συνδέσεις της μονάδας	Ελέγξτε για διαρροές στις εύκαμπτες σωληνώσεις σύνδεσης της μονάδας. Ελέγξτε για τυχόν διαρροή από το εξαιρεστικό της μονάδας.	*
	Μπλοκαρισμένη απορροή συμπυκνωμάτων	Καθαρίστε την απορροή των συμπυκνωμάτων	

Σημείωση!

Οι εργασίες που είναι σημειωμένες με αστεράκι * θα πρέπει να γίνονται από εξειδικευμένο τεχνικό.

**CLIMA
CONTROL**
ΘΕΡΜΑΝΣΗ-ΚΛΙΜΑΤΙΣΜΟΣ

Παράπλευρος Εγνατίας οδού, κόμβος Διαβατών
Τηλ. 2310 574 920 – 2310 574 803
email: info@climacontrol.gr

bravair
clima